

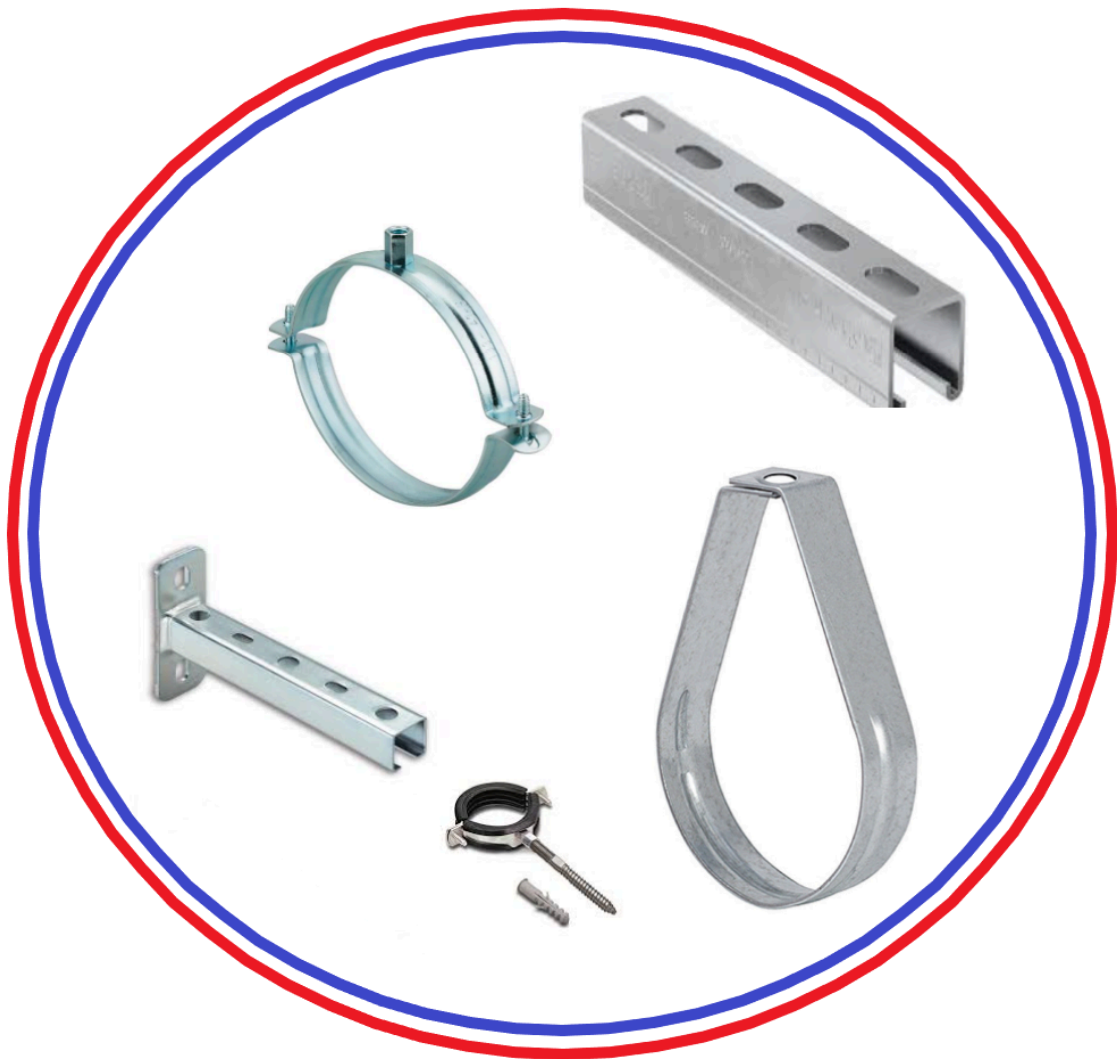

RA.M.I. s.r.l.

FORNITURE PER IMPIANTI CIVILI ED INDUSTRIALI





CONDIZIONI GENERALI DI VENDITA E DI CONSEGNA

Termini generali

La vendita si intende secondo le disposizioni del Codice Civile e si perfeziona con l'accettazione della conferma d'ordine da parte del Cliente; la Ra.M.I. S.r.l. può a sua scelta inoltrare una conferma d'ordine oppure dare esecuzione diretta all'ordine del Cliente. Le vendite effettuate dalla Ra.M.I. S.r.l. sono soggette esclusivamente alle presenti Condizioni Generali di Vendita e di Consegna. Ogni deroga a queste condizioni, è subordinata all'accettazione scritta da parte della Ra.M.I. S.r.l..

Offerte

Le offerte non sono impegnative e hanno una durata di 30 gg lavorativi salvo quanto diversamente indicato. La formalizzazione degli impegni contrattuali si concretizza solo con la sottoscrizione da parte del Cliente della conferma d'ordine redatta dalla Ra.M.I. S.r.l.

Ordini - Conferme d'ordine

Gli ordini del Cliente o le conferme d'ordine emesse allo stesso dalla Ra.M.I. S.r.l. devono prevedere unicamente l'accettazione delle presenti Condizioni Generali di Vendita e di Consegna anche nel caso in cui il Cliente rediga l'ordine per nome e per conto di altri. Il Cliente con la firma dell'ordine si impegna in solido all'adempimento di quanto da esso convenuto.

Non sono validi gli ordini assunti dai rappresentanti/agenti se non accettati e confermati dalla Ra.M.I. S.r.l. per iscritto.

Gli ordini, e le conferme d'ordine accettate dal Cliente, riguardanti materiale fuori misura o comunque fuori agli standard tipici della merce commercializzata non possono essere annullati se non previa autorizzazione scritta della Ra.M.I. S.r.l. che comunque si riserva il diritto di addebitare al Cliente fino al 50% del materiale ordinato.

Non si accettano ordini inferiori ad € 50,00.

Spedizioni e Consegne

La merce, anche se resa in porto franco, viaggia a rischio e pericolo del Cliente. Essa deve essere verificata all'atto della consegna, controllando l'integrità dell'imballo, gli articoli mancanti o le sostituzioni in presenza del trasportatore. Ogni contestazione dovrà essere segnalata immediatamente al nostro trasportatore o al corriere firmando con riserva il DDT e confermando tale riserva a mezzo lettera raccomandata entro tre giorni dal ricevimento merce.

Dopo 10 gg lavorativi dal ricevimento della merce non si accettano reclami per la qualità della stessa. I reclami sono accettati esclusivamente per iscritto tramite raccomandata a/r alla Ra.M.I. S.r.l. Trascorso tale termine la merce si intende regolarmente accettata.

Il termine di consegna indicato in conferma si intende normalmente approssimativo salvo quanto espressamente indicato. Gli impedimenti a causa di forza maggiore come ad esempio: sciopero, incendi, mancanza di materie prime, di energia elettrica, ecc., sciolgono la Ra.M.I. S.r.l. dall'obbligo di osservare tale termine e il Cliente non avrà diritto ad esigere alcuna penalità, alcun

indennizzo, pagamenti di penali, annullamento o modifica all'ordine conferito.

Se la merce ordinata non viene ritirata nel periodo concordato, a meno che non ci sia espressa comunicazione del Cliente e conseguente accettazione della Ra.M.I. S.r.l.; questa verrà fatturata e immagazzinata con costi, rischio e pericolo a carico del Cliente stesso.

Resi

Gli eventuali resi del materiale dovranno essere preventivamente autorizzati per iscritto dalla Ra.M.I. S.r.l., la quale addebiterà al Cliente minimo il 10% del valore della merce consegnata, fatto salvo quanto ulteriormente addebitato dai Produttori dei materiali resi.

L'autorizzazione al reso non implica l'accettazione del materiale che dovrà essere consegnato a cura ed onere del Cliente f.co magazzino di Monterotondo (RM) della Ra.M.I. S.r.l. integro e laddove previsto, negli imballi originali dei Produttori. L'accettazione definitiva del materiale avverrà solamente dopo analoga accettazione da parte dei singoli Produttori.

Pagamenti

I pagamenti delle fatture relative alla somministrazione della merce dovranno essere effettuati entro i termini di scadenza concordati al momento dell'ordine. Eventuali ritardi nei pagamenti delle fatture daranno luogo alla decorrenza degli interessi di mora nella misura del tasso corrente e alla sospensione immediata delle spedizioni in corso.

Tutte le spese sostenute per titolo, insoluti, protesti sono a carico del debitore.

Prezzi

I prezzi si intendono resa franco magazzino di Monterotondo Scalo (RM), salvo accordi diversi.

Riserva di proprietà

La merce venduta resta di proprietà della Ra.M.I. S.r.l. fino all'avvenuto pagamento dell'ultima rata del prezzo della merce consegnata, ai sensi dell'art. 1523 e segg. C.C. e Dl.gs. n° 231/2002. In caso di inadempimento anche parziale del compratore la Ra.M.I. S.r.l. potrà chiedere l'immediata restituzione della merce trattenendo comunque le rate pagate a titolo di indennità fatto salvo il maggior danno.

Certificazioni

Tutte le certificazioni vanno richieste al momento dell'ordine. Una volta inviate o consegnate con la merce la Ra.M.I. S.r.l. si riserva il diritto di non spedire di nuove salvo diversi accordi da concordare.

Foro competente

In caso di controversie derivanti dal presente contratto o ad esso collegate è competente esclusivamente il Foro di Roma.



COLLARE STABILE D-3G

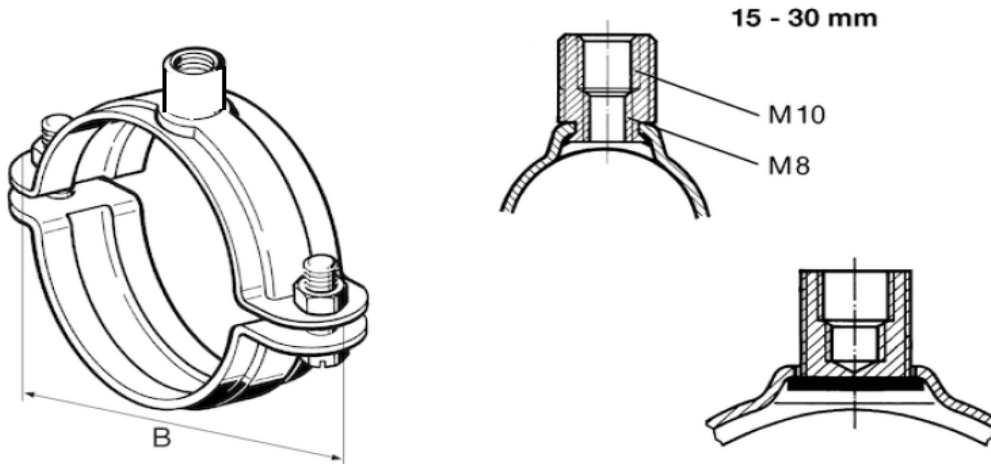

Codice

107714	STABILE D-3G	½"	20-24 MM
107723	STABILE D-3G	¾"	25-30 MM
107015	STABILE D-3G	1"	31-35 MM
107024	STABILE D-3G	1¼"	40-45 MM
107033	STABILE D-3G	1 ½"	48-53 MM
107051	STABILE D-3G	2"	60-65 MM
115759	STABILE D-3G	2½"	76-81 MM
115762	STABILE D-3G	3"	88-93 MM
115764	STABILE D-3G	4"	110-116 MM
115885	STABILE D-3G	5"	140 - 148 MM
107167	STABILE D-3G	6"	167-173 MM
107200	STABILE D-3G	8"	219-225 MM
107228	STABILE D-3G	10"	267-273 MM

Ci riserviamo il diritto di apportare modifiche ai dati tecnici ed alle illustrazioni dei prodotti qui indicati



COLLARE STABILE D-3G



Dati tecnici

Materiale: acciaio, zincato elettroliticamente.

Diametro est. del tubo (mm)	DN	Max carico di sicurezza [kN]	B (mm)	Spessore materiale (mm)
20 - 24	1/2"	2	63	2,5
25 - 30	3/4"	2	69	2,5
31 - 35	1"	2	74	2,5
40 - 45	1.1/4"	2	85	2,5
48 - 53	1.1/2"	2	94	2,5
60 - 65	2"	2	108	2,5
76 - 81	2.1/2"	3,5	137	3
88 - 93	3"	3,5	149	3
110 - 116	4"	3,5	171	3
140 - 148	5"	5	218	4
167 - 173	6"	5	243	4
219 - 225	8"	8,5	296	4
267 - 273	10"	10	344	4

Impiego

Adatti per tubi di qualsiasi materiale, per ancoraggi pendenti, in appoggio, a parete ed obliqui.

Per impianti industriali e civili.



COLLARE STABILE D-3G EPDM

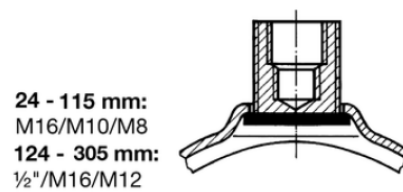
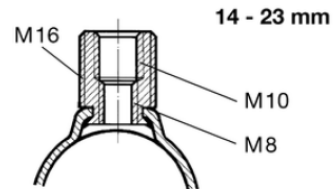
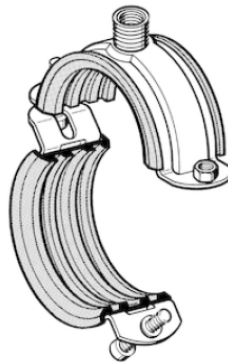
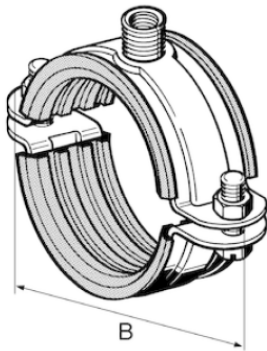

Codice

107255	STABILE D-3G EPDM	¾"	24-28 MM
107264	STABILE D-3G EPDM	1"	29-33 MM
107282	STABILE D-3G EPDM	1"¼	40-45 MM
107291	STABILE D-3G EPDM	1"½	47-52 MM
107316	STABILE D-3G EPDM	2"	60-65 MM
115774	STABILE D-3G EPDM	2"½	73-78 MM
115776	STABILE D-3G EPDM	3"	88-93 MM
115780	STABILE D-3G EPDM	4"	108-115 MM
107404	STABILE D-3G EPDM	5"	138-144 MM
107431	STABILE D-3G EPDM	6"	165-171 MM
107468	STABILE D-3G EPDM	8"	219-225 MM
107486	STABILE D-3G EPDM	10"	267-273 MM



COLLARE STABILE D-3G EPDM



Dati tecnici

Materiale:

- Collare: acciaio, zincato elettroliticamente;
- Gomma: SBR/EPDM nero

Diametro est. del tubo (mm)	DN	Max carico di sicurezza [kN]	B (mm)	Spessore materiale (mm)
25 - 30	3/4"	2	74	2,5
31 - 35	1"	2	81	2,5
40 - 45	1.1/4"	2	94	2,5
48 - 53	1.1/2"	2	104	2,5
60 - 65	2"	2	117	2,5
76 - 81	2.1/2"	2	143	3
88 - 93	3"	2	157	3
110 - 116	4"	2	180	3
140 - 148	5"	2,9	225	4
167 - 173	6"	8	255	4
219 - 225	8"	8	307	4
267 - 273	10"	8	355	4

Impiego

Adatti per tubi di qualsiasi materiale, per ancoraggi pendenti, in appoggio, a parete ed obliqui.

Per impianti industriali e civili.

Il carico di sicurezza è calcolato statisticamente in relazione al carico di rottura, e comunque è progettato per contenere la deflessione a 1,5 mm o max 2% del diametro del collare.





COLLARE SPRINKLER BCS



Codice

35771	COLLARE SPRINKLER BCS	1"
35772	COLLARE SPRINKLER BCS	1" ¹ / ₄
35773	COLLARE SPRINKLER BCS	1" ¹ / ₂
35774	COLLARE SPRINKLER BCS	2"
35775	COLLARE SPRINKLER BCS	2" ¹ / ₂
35776	COLLARE SPRINKLER BCS	3"
35778	COLLARE SPRINKLER BCS	4"
35779	COLLARE SPRINKLER BCS	5"
35780	COLLARE SPRINKLER BCS	6"
35781	COLLARE SPRINKLER BCS	8"





COLLARE SPRINKLER BCS



Dati tecnici

Materiale: acciaio zincato

Tipo	Diam. est. (mm)	Max carico ammiss. [kN]	Dimensioni (mm)	Altezza regolabile (mm)
BCS M10 x 1	33,7	1,824	20 x 1	35
BCS M10 x 1.1/4	42,4	1,913	20 x 1	35
BCS M10 x 1.1/2	48,3	2,313	20 x 1	35
BCS M10 x 2	60,3	2,815	20 x 1	35
BCS M10 x 2.1/2	76,1	4,181	25 x 1,25	40
BCS M10 x 3	88,9	4,715	25 x 1,25	40
BCS M10 x 4	114,3	6,561	25 x 1,5	60
BCS M12 x 5	139,7	8,896	30 x 22	73
BCS M12 x 6	168,3	11,632	30 x 22	83
BCS M12 x 8	219,1	16,903	30 x 3	85

Impiego

Collare a pera BCS per staffaggio tubazioni sprinkler



COLLARE UNIVERSALE PER PROFILI 41

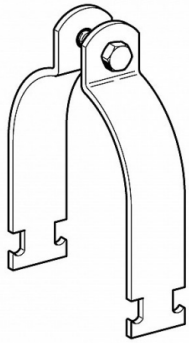

Codice

181829	COLLARE UNIVERSALE PER PROFILI 41	1"	30-35 MM
181856	COLLARE UNIVERSALE PER PROFILI 41	1"1/4	42-45 MM
181928	COLLARE UNIVERSALE PER PROFILI 41	2"1/2	75-80 MM
181937	COLLARE UNIVERSALE PER PROFILI 41	3"	84-90 MM

COLLARE PRATIKO CON VITE-TASSELLO E CON GOMMA

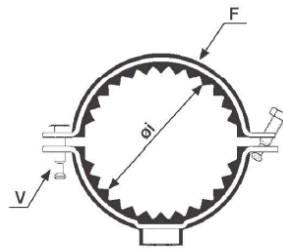
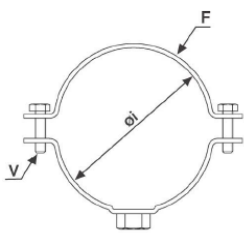

Codice

123C1200	COLLARE C/VITE E TASSELLO	1/2"
123C3400	COLLARE C/VITE E TASSELLO	3/4"
123C1000	COLLARE C/VITE E TASSELLO	1"
123C1140	COLLARE C/VITE E TASSELLO	1.1/4"
123C1120	COLLARE C/VITE E TASSELLO	1.1/2"
123C2000	COLLARE C/VITE E TASSELLO	2"
123C2120	COLLARE C/VITE E TASSELLO	2.1/2"
123C3000	COLLARE C/VITE E TASSELLO	3"
123C4000	COLLARE C/VITE E TASSELLO	4"
123C5000	COLLARE PRATIKO	5"
123C6000	COLLARE PRATIKO	6"
123C8000	COLLARE PRATIKO	8"

Codice

131C1200	COLLARE ISOFONICO COMPLETO	1/2"
123C3400	COLLARE ISOFONICO COMPLETO	3/4"
123C1000	COLLARE ISOFONICO COMPLETO	1"
123C1140	COLLARE ISOFONICO COMPLETO	1.1/4"
123C1120	COLLARE ISOFONICO COMPLETO	1.1/2"
123C2000	COLLARE ISOFONICO COMPLETO	2"
123C2120	COLLARE ISOFONICO COMPLETO	2.1/2"
123C3000	COLLARE ISOFONICO COMPLETO	3"
123C4000	COLLARE ISOFONICO COMPLETO	4"
123C5000	COLLARE ISOFONICO	5"
123C6000	COLLARE ISOFONICO	6"
123C8000	COLLARE ISOFONICO	8"



COLLARE PRATIKO CON VITE-TASSELLO E CON GOMMA

Dati tecnici

Materiale: acciaio zincato

Diam.	Diam. int. (mm)	F lg x spessore (mm)	S (mm)	T (mm)
1/2"	20-22	20 x 2,5	M8	10 X 70
3/4"	25-28	20 x 2,5	M8	10 X 70
1"	31-35	20 x 2,5	M8	10 X 70
1.1/4"	39-43	20 x 2,5	M8	10 X 70
1.1/2"	45-48,5	20 x 2,5	M8	10 X 70
2"	58-61	20 x 2,5	M8	10 X 70
2.1/2"	73-76,5	30 x 2,5	M10	14 X 70
3"	86-89	30 x 2,5	M10	14 X 70
4"	110-115	30 x 2,5	M10	14 X 70
5"	139-143	30 x 2,5	M10	
6"	166-170	30 x 2,5	M10	
8"	217-221	30 x 2,5	M10	

Ci riserviamo il diritto di apportare modifiche ai dati tecnici ed alle illustrazioni dei prodotti qui indicati



MENSOLA A SBALZO

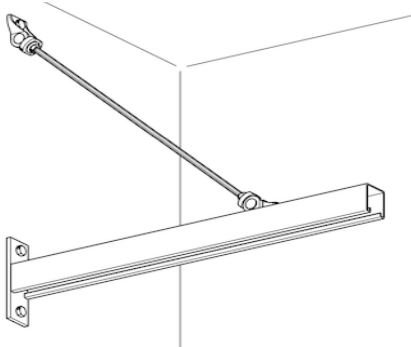
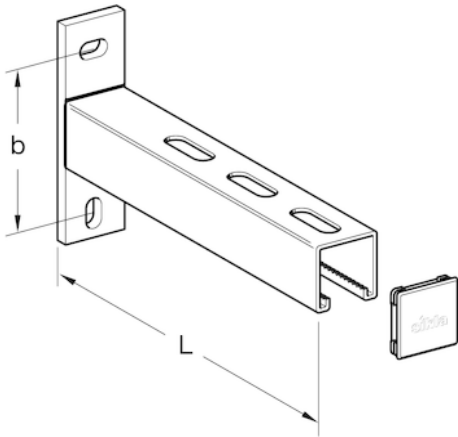

Mensola a sbalzo 41/41

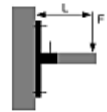
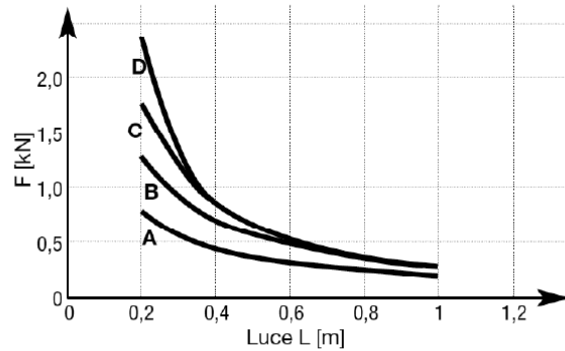

Classe di carico

- A = 1.5 kN
- B = 2.5 kN
- C = 3.5 kN
- D = 6.0 kN

Limiti:

- $\sigma_{\max} \leq 160 \text{ N/mm}^2$
- $f_{\max} \leq L/100$ per $L > 300 \text{ mm}$
- $f_{\max} \leq 3 \text{ mm}$ per $L = 200 \dots 300 \text{ mm}$

Dati tecnici

Materiale: acciaio zincato elettroliticamente. Saldatura elettrica eseguita sotto protezione gassosa.

Piastra di fissaggio 134 x 40 x 8 mm

Dimensioni asole: 13 x 18 mm

b: 100 mm

Codice

115609	MENSOLA A SBALZO AK 41 L=200 MM 41/41
115618	MENSOLA A SBALZO AK 41 L=320 MM 41/41
115627	MENSOLA A SBALZO AK 41 L=445 MM 41/41
115636	MENSOLA A SBALZO AK 41 L=570 MM 41/41
149268	MENSOLA A SBALZO AK 41 L= 820 MM 41/41
149277	MENSOLA A SBALZO AK 41 L= 1010 MM 41/41



ASTA DI BLOCCAGGIO

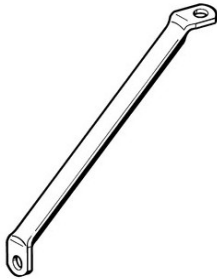

Codice

125967 ASTA DI BLOCCAGGIO STR HCP HCP Ø11 MM STR 300/200

125994 ASTA DI BLOCCAGGIO STR HCP HCP Ø11 MM STR 550/350

SLITTA 2G PL

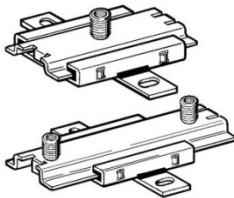

Codice

127127 SLITTA 2G PL M16/M10 2G-PL

127136 SLITTA 2G PL M16/M10 2G2-PL

MORSETTO TCS

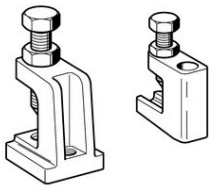

Codice

167332 MORSETTO TCS I 5,0 KN TCS I M10/M12

116150 MORSETTO TCS I 5,0 KN TCS I M10/M10

174206 MORSETTO TCS O 3,5 KN TCS O M10/M8

TASSELLO TO OTTONE

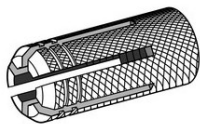

Codice

112670 TASSELLO TO IN OTTONE TO M 8

112675 TASSELLO TO IN OTTONE TO M 10

112680 TASSELLO TO IN OTTONE TO M 12





ADATTATORE F/F



Codice

- 106290 ADATTATORE F/F L=30 MM F16/F16
- 124656 ADATTATORE F/F L=40 MM 1/2"/F16
- 124939 ADATTATORE F/F L=30 MM M10

RONDELLA PIANA MAGGIORATA

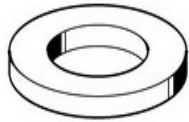

Codice

- 137883 RONDELLA PIANA DIN 9021 8/25/2,0
- 137564 RONDELLA PIANA DIN 125 10/21/2,5
- 156462 RONDELLA PIANA 12/30/2,5

PROFILATO 41/41 X 2,5 MM - PROFILATO 32/20 X 2,5MM

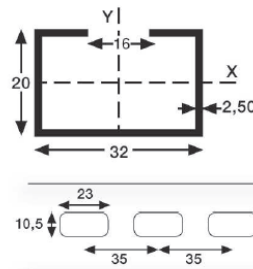
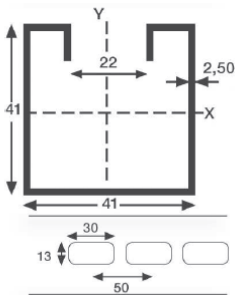

Codice

- 173432 PROFILATO 41/41 41/41/2,5 - 3MT
- 101C2000 PROFILATO 32/20 32/20/2,5 - 2MT





ANGOLO 45° - 90° PROFILO 32/20

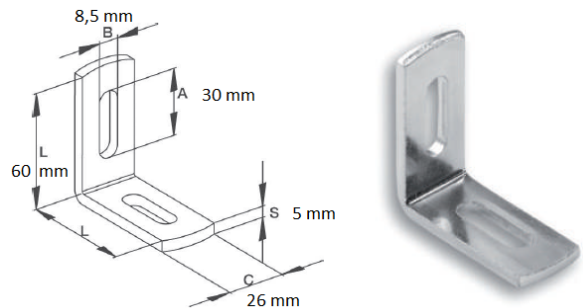
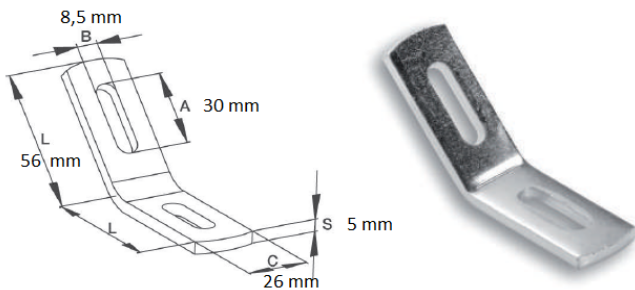

Codice

102A4500 ANGOLO 45° PROFILO 32 X 20

102A9000 ANGOLO 90° PROFILO 32 X 20

DADO A MARTELLO - DADO A MARTELLO CON MOLLA PIATTA

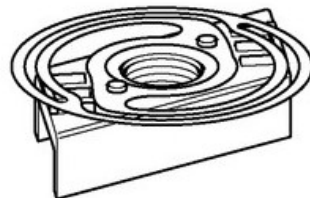

Codice

151944 DADO A MARTELLO HZ 41 HZ1 M10

182288 DADO A MARTELLO HZ 41 HZ2 M12

180209 DADO A MARTELLO CON MOLLA PIATTA CC 41 CC41 M8

180218 DADO A MARTELLO CON MOLLA PIATTA CC 41 CC41 M10





VITE A MARTELLO

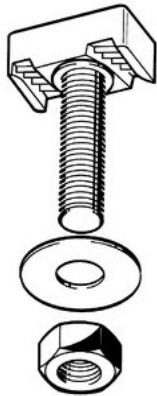

Codice

152051	VITE A MARTELLO TBO HZ 41	HZ41 M10 × 35 MM
152060	VITE A MARTELLO TBO HZ 41	HZ41 M10 × 55 MM
152194	VITE A MARTELLO TBO HZ 41	HZ41 M12 × 55 MM
152268	VITE A MARTELLO HZ0	HZ0 M10 × 40 MM

GRIFFA DI BLOCCAGGIO - BLOCCO A PRESSIONE

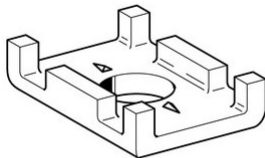

Codice

178247	GRIFFA DI BLOCCAGGIO HK 41	B 41/10
198988	BLOCCO A PRESSIONE PBH 41	PBH41 M 8
198995	BLOCCO A PRESSIONE PBH 41	PBH41 M10
199008	BLOCCO A PRESSIONE PBH 41	PBH41 M12



Antincendio

- attacchi vvf
- idranti
- cassette
- estintori
- gruppi antincendio
- sprinklers
- raccordi scanalati
- porte tagliafuoco



Elettropompe

- riscaldamento
- condizionamento
- acqua calda sanitaria
- approvvigionamento idrico
- gruppi aumento pressione
- prelievo dal sotto suolo
- drenaggio e fognatura
- acque reflue



Bollitori. Accumuli inerziali, Serbatoi e trattamento acque, Sistemi solari



Sede Operativa e magazzino :

Via T. Edison, 15/17
00015 Monterotondo Scalo - ROMA
Tel. 06/90080301
Fax 06/90080302
commerciale@ramisrl.com
www.ramisrl.com

Magazzino :

Via Bell, 13/15
00015 Monterotondo Scalo - ROMA
Tel 06/90085167
Fax 06/90085167
commerciale@ramisrl.com
www.ramisrl.com

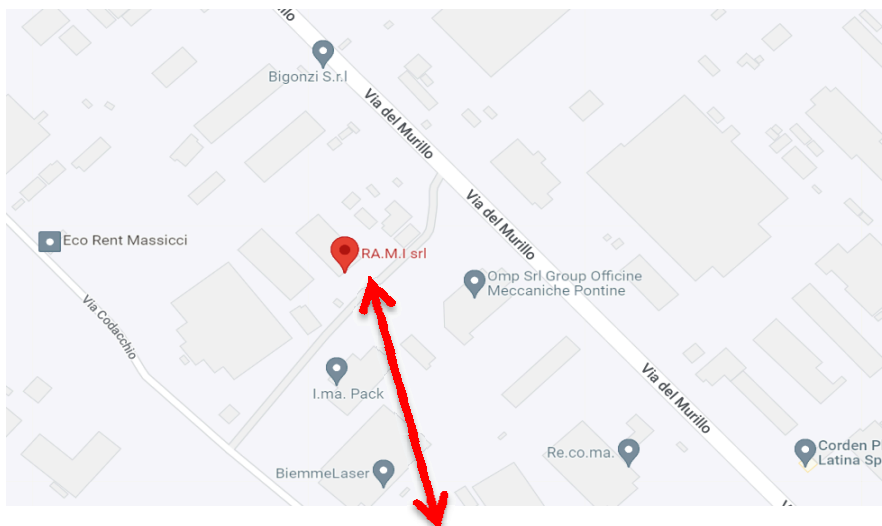
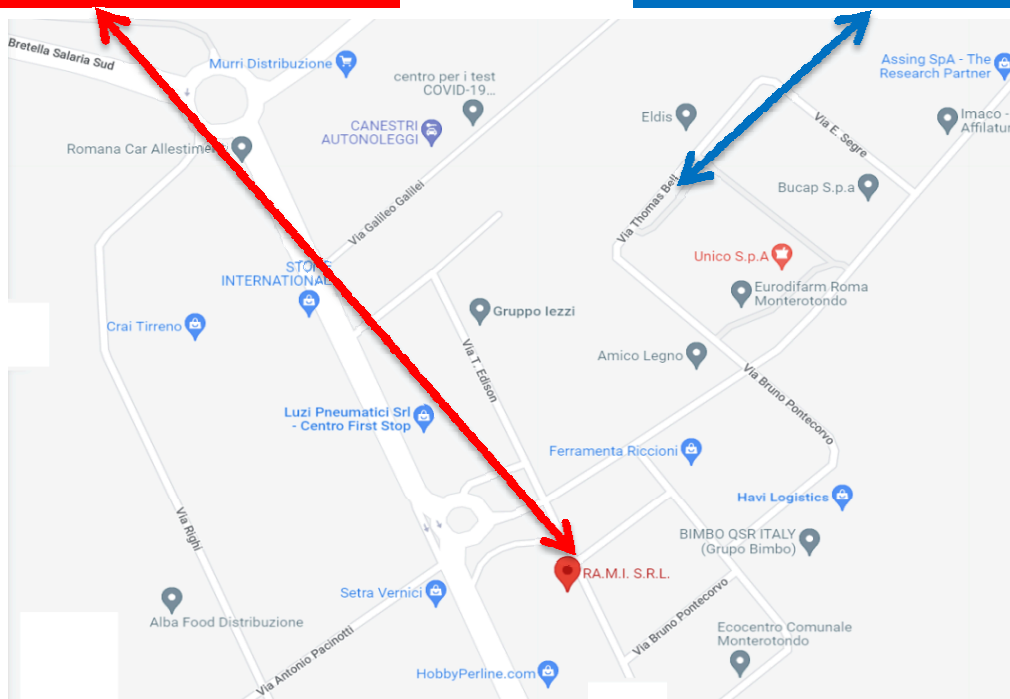

Sede Operativa e magazzino :

Via Codacchio 6
04013 Sermoneta Scalo - LATINA
Tel. 0773/1510112
acquisti@ramisrl.com
vendite@ramisrl.com
www.ramisrl.com



FORNITURE PER IMPIANTI CIVILI ED INDUSTRIALI

